

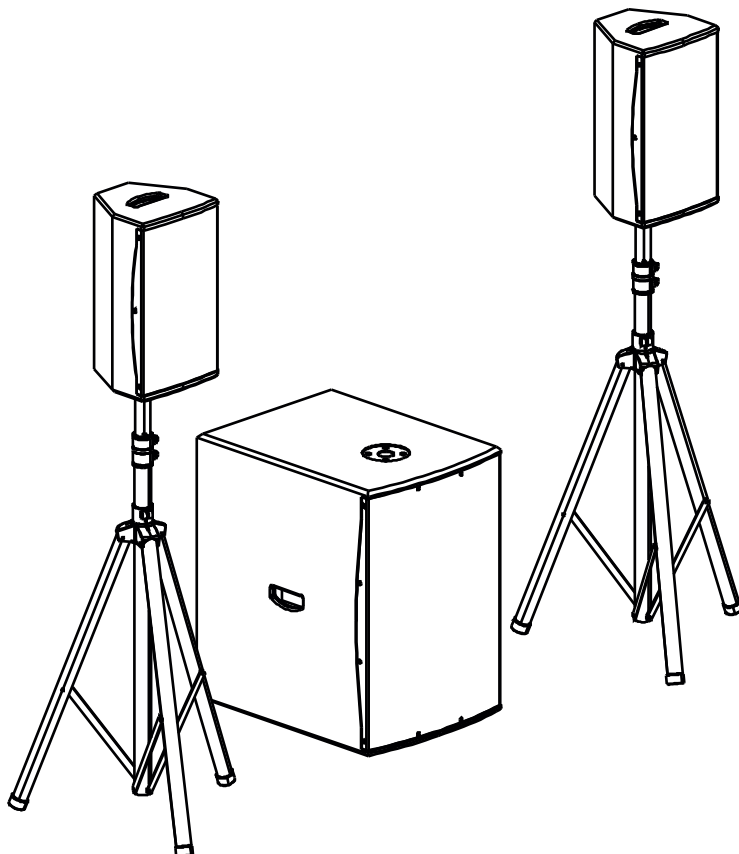

FLEXi

FLEXIBLE PA SYSTEM 15

USER MANUAL



FLEXIBLE PA SYSTEM
15" SUBWOOFER + 2 x 8" SATELLITES

INTRODUCTION

GENERAL DESCRIPTION	-2-
UNPACKING	-2-
SAFETY FIRST	-2-
WARNINGS	-2-

HANDS-ON

FLEXI 15 SYSTEM OVERVIEW	-3-
CONNECTIONS	-3-
PRESETS AND FUNCTIONALITIES	-4-

SERVICE

TROUBLESHOOTING	-4-
SIMPLIFIED EU DOC	-4-
WARRANTY POLICY	-5-
CORRECT DISPOSAL	-5-
TECHNICAL SPECIFICATIONS	-5-
TECHNICAL DRAWINGS	-5-

NOTES/NOTAS

NOTES	-12-
-------	------

INTRODUCTION

GENERAL DESCRIPTION

Thank you for purchasing a NEXT Audiocom FLEXi System. This user manual will provide you with useful and important information about your equipment. Please devote some time reading it and keep it at hand for future reference.

The NEXT Audiocom FLEXi Series is composed by one 15" subwoofer and two 8" satellites designed for installations and portable solutions. The premium-quality components provide a balanced sound with an excellent low frequency extension. This system can be an ideal solution for hotels, restaurants, bars, lounges, conference rooms and many others.

ATTENTION! Because of the continuous evolution of techniques and standards, NEXT Audiocom reserves the right to change the specifications of its products without warning. For the most updated version of this manual and general information about this and other products, please visit our website www.nextaudiogroup.com.

UNPACKING

NEXT Audiocom's products are built under strict quality guidelines and supervision, according to the highest standards. When unpacking your product, carefully examine it for any signs of possible transit damage and inform your dealer immediately if any such damage has occurred. It is suggested that you retain the original packaging so that the product can be repacked in the future when necessary. Please note that NEXT Audiocom and its authorized distributors cannot accept any responsibility for damage to any returned product using non-approved packaging.

SAFETY FIRST

Please take some time to review the following statements concerning safe use of your NEXT Audiocom FLEXi System.

- Read these instructions
- Keep these instructions
- Heed all warnings
- Follow all instructions
- Use the equipment only for its intended purpose as instructed in this manual
- Before installing, observe the applicable safety regulations for your country
- Always check if the equipment is installed securely and will not fall
- Do not attempt to move the enclosures while connected

- When mounted on a pole, always ensure that the floor or structure where the stack will take place is even and can withstand the weight
- Never install close to ignition or heat sources such as radiators, ovens or any other apparatus that produce heat
- Do not use or install the equipment near water or exposed to rain
- If the equipment is not functioning properly or has been damaged in any way, switch it off immediately
- Do not open or try to service the equipment. It may only be repaired by authorized, qualified personnel
- Clean the equipment using only a clean dry cloth
- Do not operate the unit for an extended period with the sound distorting

WARNINGS

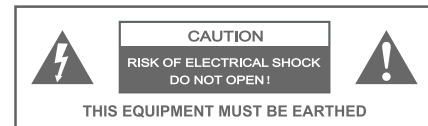

CAUTION:

Never remove the cover, because otherwise there may be a risk of electric shock. There are no user serviceable parts inside. Have repairs carried out only by qualified service personnel.

The lightning flash with arrowhead symbol within an equilateral triangle is intended to alert the user to the presence of uninsulated "dangerous voltage" within the product's enclosure that may be of sufficient magnitude to constitute a risk of electrical shock.

The exclamation mark within an equilateral triangle is intended to alert the user to the presence of important operating and maintenance instructions.



CAUTION:

This equipment is intended for professional use. Therefore, commercial use of this equipment is subject to the respectively applicable national accident prevention rules and regulations. As a manufacturer, NEXT Audiocom is obligated to notify you formally about the existence of potential health risks. Hearing damage due to high volume and prolonged exposure: When in use, this product is capable of producing high sound-pressure levels (SPL) that can lead to irreversible hearing damage in performers, employees, and audience members.

For this reason, avoid prolonged exposure to volumes in excess of 90dB.

FLEXi 15 SYSTEM OVERVIEW

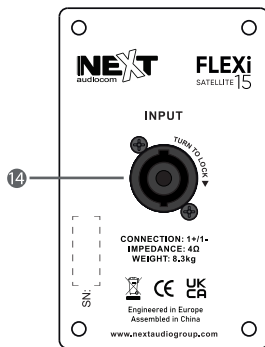
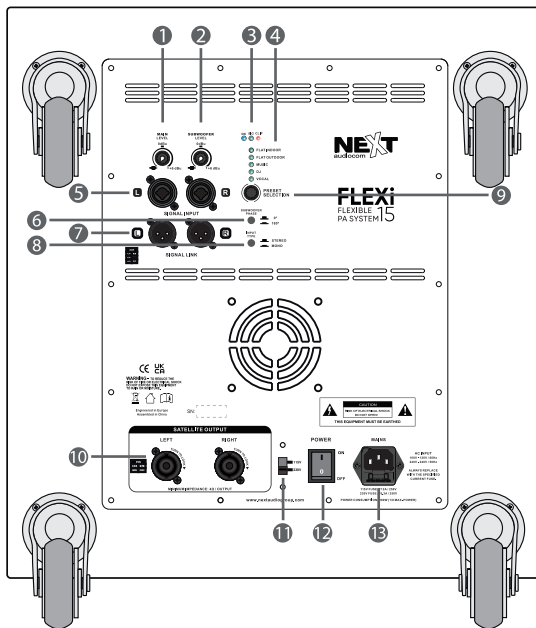

- 1 - Main Level Adjustment
- 2 - Subwoofer Level Adjustment
- 3 -
- ON: Lights when the system is turned on
- SIG: Lights when the system receives audio signal
- CLIP: Lights when the system is clipping
- 4 - Preset List
- 5 - Stereo Audio Input (2 x Balanced Combo XLR)
- 6 - Subwoofer Phase Switch (0° or 180°)
- 7 - Stereo Audio Output (2 x Balanced XLR)
- 8 - Audio Input Switch (Mono or Stereo)
- 9 - Preset Selection Push Button
- 10 - Satellite Speaker Output (2 x SpeakON NL4 I+/I-)
- 11 - Input Voltage Selector (110V or 230V)
- 12 - Power Switch (On or Off)
- 13 - Mains Power Input - IEC Connector / Protection Fuse (T12A/250V or T6.3A/250V)
- 14 - Satellite Speaker Input - From Subwoofer (1 x SpeakON NL4 I+/I-)

CONNECTIONS

The NEXT Audiocom FLEXi 15 satellite speakers have a nominal impedance of 4Ω. Use two speaker cables with Neutrik NL4 connectors to link the subwoofer to the satellite speakers (dashed line). Both ends of the cable must be connected to I+/I-.

Connect the desired audio source to the subwoofer using a TRS Jack or XLR connector (bold line). In mono operation, use only the LEFT signal input and select MONO on "Input Type". Expand your sound system linking two or more FLEXi 15. Connect both systems using a XLR cable (solid line).

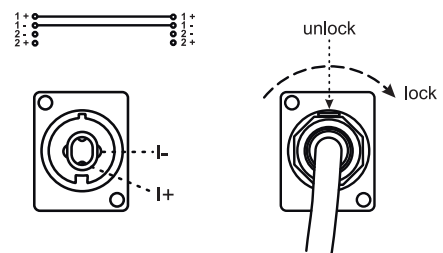
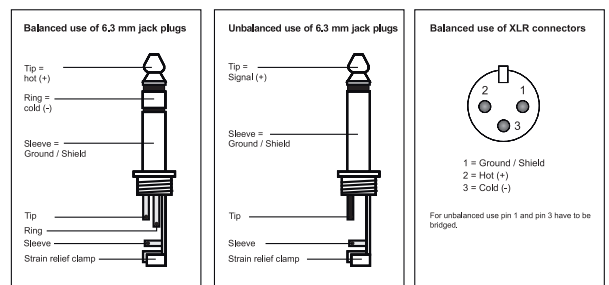
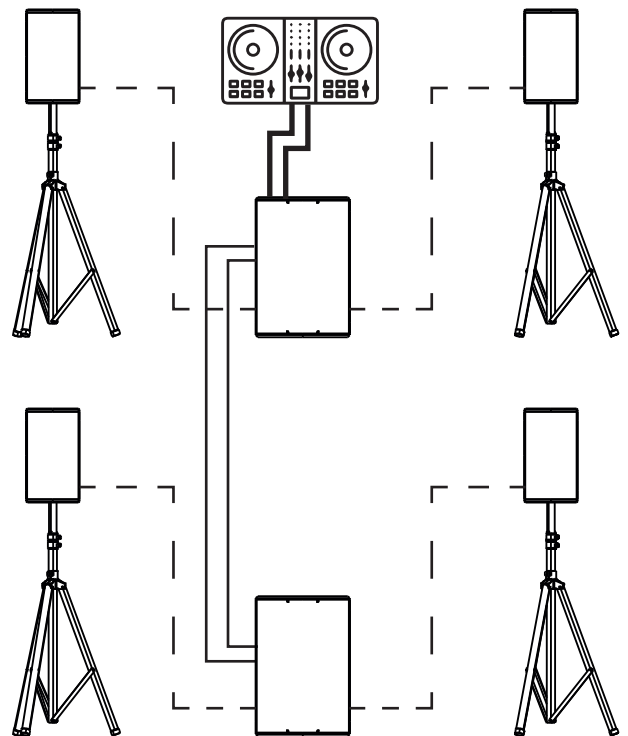

HANDS-ON/SERVICE

PRESETS AND FUNCTIONALITIES

Adjust the system preset according to your needs using the "Preset Selection" rotary encoder.

FLAT INDOOR - System's Flat Response on Indoor Events - use this preset in live performances for clarity of voice and instruments.

FLAT OUTDOOR - System's Flat Response on Outdoor Events - use this preset in live performances for clarity of voice and instruments.

MUSIC - System's EQ for Music Reproduction - use this preset for recorded music playback applications.

DJ - System's EQ for DJ Events - use this preset for electronic dance music applications.

VOCAL - System's EQ for Speech - use this preset for speech or mainly vocal applications.

Use the "Subwoofer Phase" switch to reverse, or not, the polarity of the subwoofer. This can be useful when there is no summation between satellite speakers and subwoofer due to positioning. Try to reverse the polarity to check whether you get the better results.

ATTENTION!

By default, the system comes ready to operate at 230V. If you need to operate at 115V, always remember to change the voltage switch to 115V and replace the mains fuse by the one supplied with the equipment (T12A/250V) - all the procedures must be done with the system disconnected from the power.

TROUBLESHOOTING

Problem: No sound coming from the satellite speaker

Action to Solution:

- Check volume levels on the subwoofer amplifier, signal sources and the connections between them. Check if the signal led is reacting to the signal source. If everything seems to be ok, connect another speaker known to be working to the subwoofer. If it works, the wiring to the satellite speakers may have problems, or the satellite speakers are damaged.
- Check that you have the correct pair of wires connected to the speakers you are trying to work with. Look for signs of damage if possible and check that the wires are correctly mounted on the connector and the connector is correctly inserted on the speaker.

Problem: Little to no bass

Action to Solution:

- This happens most of the times when two or more speakers near each other, are wired out of polarity. In this case low frequencies will cancel each other acoustically. Check that the "+" on the subwoofer amplifier, is connected to the NL4's I+ and the "-" marked on the subwoofer amplifier is connected to the NL4's I-.

Problem: Buzzing, hissing or humming

Action to Solution:

- If there is noise and no program material is playing, check your entire signal chain for the bad component. It can also be a matter of poor grounding or a ground loop. Check and correct the system grounding.

Problem: Sound is distorting with PEAK led OFF

Action to Solution:

- Reduce the level from the audio source, such as the mixer, increase the level on the input potentiometer.

Problem: Sound is distorting with PEAK led mostly ON

Action to Solution:

- Reduce the MAIN LEVEL on the subwoofer amplifier.

Problem: Weak high frequency response at listening point

Action to Solution:

- Probably the room is too absorbent or you are listening from a long distance. To increase the HF frequency response, select the FLAT OUTDOOR preset.

Problem: Poor low frequency connection between SUB+SAT

Action to Solution:

- Probably subwoofer and satellite speakers are out of phase. Invert the subwoofer phase using the "Subwoofer Phase" switch.

Problem: The subwoofer amplifier doesn't turn on

Action to Solution:

- Check if the voltage selector is on the desired voltage position and the adequate fuse is in place. Check the fuse status, if the fuse is blown, replace it.

SIMPLIFIED EU DoC



Hereby, CVA ELECTRONICA, LDA declares that this equipment type is in compliance with the mandatory directives for the CE certification. The full text of the EU declaration of conformity is available at the following internet address: www.nextaudiogroup.com/en/apoio-ao-cliente/downloads

WARRANTY POLICY

NEXT Audiocom products are warranted, by NEXT Audiocom, against manufacturing defects in materials or craftsmanship over a period of 2 years counting from the date of original purchase for final customer. The original receipt of purchase is mandatory for warranty validation purposes, and the product must have been bought from a NEXT Audiocom authorized dealer. The warranty can be transferred to a subsequent owner during the warranty period, however, this cannot extend the warranty period beyond the original warranty period of two years from the original date of purchase stated on the NEXT Audiocom's invoice. During the warranty period NEXT Audiocom will, at its own discretion, either repair or replace a product which prove to be defective provided that the product is returned in its original packaging, shipping prepaid, to an authorized NEXT Audiocom service agent or distributor. NEXT Audiocom cannot be held responsible for defects caused by unauthorized modifications, improper use, negligence, exposure to inclement weather conditions, act of God or accident, or any use of this product that is not in accordance with the instructions provided by this manual and/or NEXT Audiocom. NEXT Audiocom is not liable for consequential damages. This warranty is exclusive, and no other warranty is expressed or implied. This warranty does not affect your statutory rights.

CORRECT DISPOSAL

When the speakers are to be definitively discarded, take the product to a local recycling plant for a disposal which is not harmful to the environment. This equipment should not be treated as general household waste.

Devices marked with this symbol must not be disposed of as household waste. For more information, please contact your retailer or local authorities.



TECHNICAL SPECIFICATIONS

Product Type: Professional PA System
Frequency Response (-6dB): 40Hz - 19kHz
Nominal Coverage: 50-100°H x 55°V (User Rotatable)
Amplifier Technology: Class D with DSP
Total Amplifier Power: RMS: 1000W | PGM: 2000W
Maximum SPL (Calculated):
Subwoofer: 127dB | **Satellite:** 121dB
SW Driver: 15" Woofer | 3" Voice Coil
LF Driver: 8" Woofer | 1.5" Voice Coil

HF Driver: 1.4" Driver | 1.35" Voice Coil
Input Connectors: 2 x XLR / TRS Combo
Output Connectors: 2 x XLR
Construction: Plywood with Polyurea Coating
Grille: Powder Coated Steel Grille with Acoustical Foam
Protections: Overload and overcurrent
Power Supply: AC 115V | 230V 50Hz/60Hz
Power Consumption: 280W (1/8 Max. Power)
Subwoofer Net Weight: 27.5kg (60.6lb)
Subwoofer Shipping Weight: 31kg (68.34lb)
Satellite Net Weight: 27.5kg (60.6lb)
Satellite Shipping Weight: 31kg (68.34lb)

TECHNICAL DRAWINGS

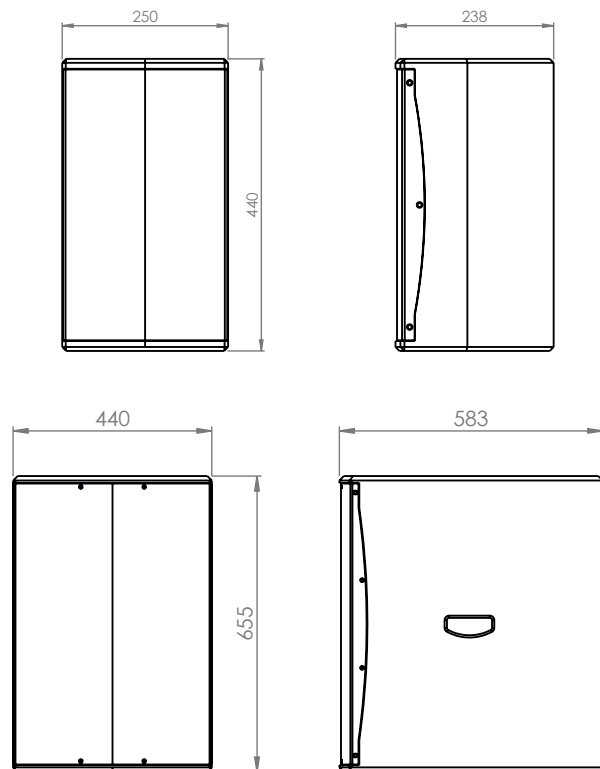

Dimensions in millimeters

INTRODUÇÃO

DESCRIÇÃO GERAL	-8-
DESEMBALANDO	-8-
SEGURANÇA EM PRIMEIRO LUGAR	-8-
AVISOS	-8-

MÃOS À OBRA

VISÃO GERAL DO SISTEMA FLEXI 15	-9-
LIGAÇÕES	-9-
PRESETS E FUNCIONALIDADES	-10-

MANUTENÇÃO

RESOLUÇÃO DE PROBLEMAS	-10-
DECLARAÇÃO CE SIMPLIFICADA	-10-
POLÍTICA DE GARANTIA	-11-
DESCARTE DO PRODUTO	-11-
ESPECIFICAÇÕES TÉCNICAS	-11-
DESENHOS TÉCNICOS	-11-

NOTES/NOTAS

NOTAS	-12-
-------	------

INTRODUÇÃO

DESCRIÇÃO GERAL

Obrigado por adquirir o sistema FLEXi 15 da NEXT Audiocom. Este manual fornecerá informações úteis e importantes sobre o seu equipamento. Por favor, dedique algum tempo a lê-lo e mantenha-o à mão para referência futura.

O sistema FLEXi da NEXT Audiocom é composto por um subwoofer de 15" e dois satélites de 8" projetados para instalações e soluções portáteis. Os componentes de qualidade premium proporcionam um som equilibrado com uma excelente extensão de baixas frequências. Este sistema pode ser a solução ideal para hotéis, restaurantes, bares, lounges, salas de conferências e muitos outros.

ATENÇÃO! Devido à contínua evolução das técnicas e padrões, a NEXT Audiocom reserva-se no direito de alterar as especificações de seus produtos sem aviso prévio. Para obter a versão mais atualizada deste manual e informações gerais sobre este e outros produtos, visite o nosso site www.nextaudiogroup.com.

DESEMBALANDO

Os produtos NEXT Audiocom são construídos sob estritas diretrizes de qualidade e supervisão, de acordo com os mais altos padrões. Ao desembalar o produto, examine-o cuidadosamente em busca de possíveis danos durante o transporte e informe o revendedor imediatamente se ocorrer algum dano. Sugere-se que guarde a embalagem original para que o produto possa ser reembalado no futuro, quando necessário. Note que a NEXT Audiocom e seus revendedores autorizados não podem aceitar qualquer responsabilidade por danos a qualquer produto devolvido usando embalagens não aprovadas.

SEGURANÇA EM PRIMEIRO LUGAR

Por favor, dedique algum tempo para rever as seguintes declarações sobre o uso seguro do seu sistema FLEXi.

- Leia estas instruções
- Guarde estas instruções
- Preste atenção a todos os avisos
- Siga todas as instruções
- Use o equipamento apenas para a finalidade a que se destina, conforme instruído neste manual
- Antes de instalar, observe os regulamentos de segurança aplicáveis ao seu país
- Verifique sempre se o equipamento está instalado de forma segura e não cairá
- Não tente mover as colunas enquanto estiverem conectadas
- Quando montada num tripé, certifique-se sempre de que o

piso ou a estrutura que o sustenta seja uniforme e possa suportar o seu peso

- Nunca instale perto de fontes de ignição ou calor, como radiadores, fornos ou qualquer outro aparelho que produza calor
- Não use ou instale o equipamento próximo à água ou exposto à chuva
- Se o equipamento não estiver a funcionar corretamente ou tiver sido danificado de alguma forma, desligue-o imediatamente
- Não abra nem tente fazer manutenção no equipamento. Só pode ser reparado por pessoal autorizado e qualificado
- Limpe o equipamento usando apenas um pano limpo e seco
- Não opere a unidade por um longo período com o som em distorção

AVISOS:

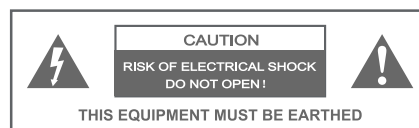

CUIDADO:

Nunca remova a tampa, caso contrário pode haver risco de choque elétrico. Não existem peças reparáveis no interior. As reparações devem ser efectuadas apenas por pessoal de assistência qualificado.

O símbolo de relâmpago com ponta de seta dentro de um triângulo equilátero destina-se a alertar o utilizador para a presença de "tensão perigosa" não isolada dentro da coluna do produto que pode ser de magnitude suficiente para constituir risco de choque elétrico.

O ponto de exclamação dentro de um triângulo equilátero destina-se a alertar o usuário sobre a presença de instruções importantes de operação e manutenção.



CUIDADO:

Este equipamento destina-se a uso profissional. Portanto, o uso comercial deste equipamento está sujeito às regras e regulamentos nacionais de prevenção de acidentes aplicáveis, respectivamente. Como fabricante, a NEXT Audiocom é obrigada a notificá-lo formalmente sobre a existência de possíveis riscos à saúde. Danos auditivos devido a alto volume e exposição prolongada: Quando em uso, este produto é capaz de produzir altos níveis de pressão sonora (SPL) que podem causar danos irreversíveis à audição em artistas, funcionários e membros da plateia.

Por esta razão, evite a exposição prolongada a volumes superiores a 90dB.

VISÃO GERAL DO SISTEMA FLEXi 15

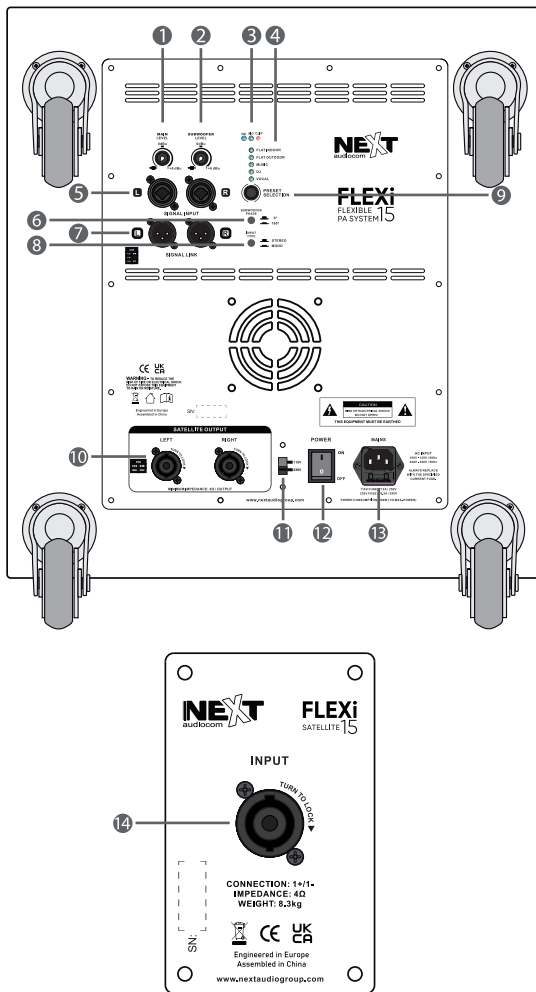

- 1 - Ajuste de Nível Principal (MAIN)
- 2 - Ajuste de Nível do Subwoofer
- 3 - ON: Liga quando o sistema é ligado
SIG: Liga quando o sistema recebe sinal de áudio
CLIP: Liga quando o sistema está a clipar
- 4 - Lista de Presets
- 5 - Entrada de Áudio Stereo (2 x Combo XLR Balanceadas)
- 6 - Interruptor de Fase do Subwoofer (0° ou 180°)
- 7 - Saída de Áudio Stereo (2 x XLR Balanceadas)
- 8 - Interruptor de Entrada de Áudio (Mono ou Stereo)
- 9 - Botão de Seleção de Preset
- 10 - Saída para Colunas Satélites (2 x SpeakON NL4 I+/I-)
- 11 - Seletor da Tensão de Entrada (110V ou 230V)
- 12 - Botão de Energia (Ligar e Desligar)
- 13 - Entrada de Energia - Conector IEC / Fusível de Proteção (T12A/250V ou T6.3A/250V)
- 14 - Entrada da Coluna Satélite - do Subwoofer (1 x SpeakON NL4 I+/I-)

LIGAÇÕES

As colunas satélites FLEXi 15 têm uma impedância nominal de 4Ω. Use dois cabos de coluna com conectores Neutrik NL4 para conectar o subwoofer às colunas satélite (linha tracejada). Ambas as extremidades do cabo devem ser conectadas a I+/I-. Conecte a fonte de áudio desejada ao subwoofer usando um conector TRS ou (linha em negrito). Em mono, use apenas a entrada de sinal LEFT e selecione MONO no botão "Input Type". Expanda o seu sistema de som conectando dois ou mais FLEXi 15. Conecte os dois sistemas usando um cabo XLR (linha sólida).

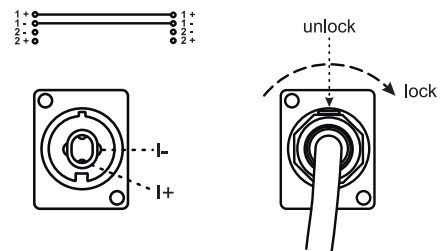
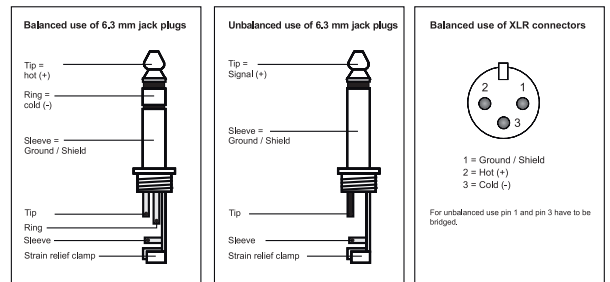
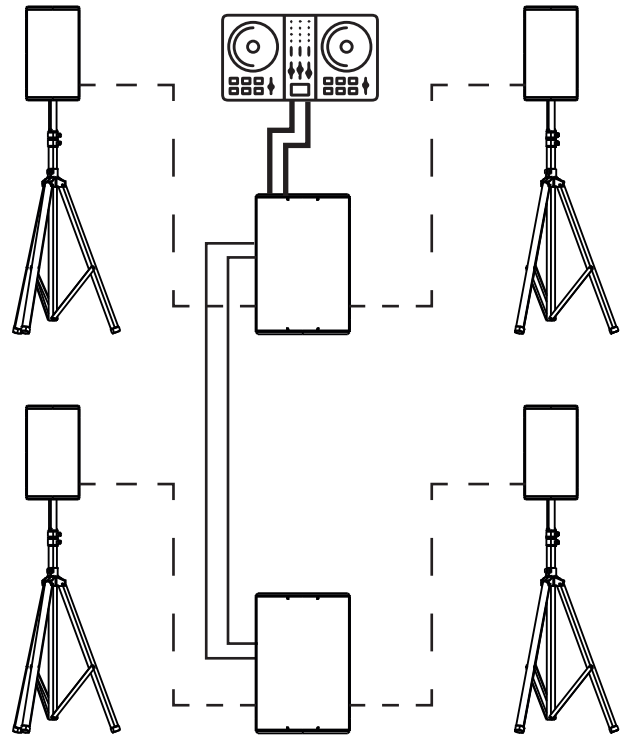

MÃOS À OBRA/MANUTENÇÃO

PRESETS E FUNCIONALIDADES

Ajuste o preset do sistema de acordo com as suas necessidades usando o encoder rotativo "Preset Selection".

FLAT INDOOR - Resposta flat do sistema em eventos de interior - use este preset em concertos ao vivo para clareza de voz e instrumentos.

FLAT OUTDOOR - Resposta flat do sistema em eventos ao ar livre - use este preset em concertos ao vivo para clareza de voz e instrumentos.

MUSIC - Equalização do sistema para reprodução de música - use este preset para reprodução de música gravada.

DJ - Equalização do sistema para eventos de DJ - use este preset em eventos de música eletrônica.

VOCAL - Equalização do sistema para discurso - use este preset para discurso ou para conteúdos principalmente vocais.

Use o botão "Subwoofer Phase" para inverter ou não a polaridade do subwoofer. Isso pode ser útil quando não há somatório entre as colunas satélite e o subwoofer devido ao seu posicionamento. Tente inverter a polaridade para verificar se obtém melhores resultados.

ATENÇÃO!

Por defeito, o sistema vem pronto para operar a 230V. Se precisar operar a 115V, lembre-se sempre de trocar o seletor de tensão para 115V e substituir o fusível (T12A/250V) pelo fornecido com o equipamento - todos os procedimentos devem ser feitos com o sistema desconectado da energia.

RESOLUÇÃO DE PROBLEMAS

Problema: Nenhum som vindo da coluna satélite

Ação para Solução:

- Verifique os níveis de volume no amplificador do subwoofer, as fontes de sinal e as conexões entre eles. Verifique se o led de sinal reage à fonte de sinal. Se tudo estiver ok, conecte outra coluna conhecida por estar a funcionar ao subwoofer. Se funcionar, os cabos das colunas satélite podem ter problemas ou as colunas satélite estão danificadas.

- Verifique se tem o par correto de cabos conectado às colunas com as quais está a tentar trabalhar. Procure por sinais de danos, se possível, e verifique se os fios estão montados corretamente no conector e se o conector está inserido corretamente na coluna.

Problema: Pouco a nenhum grave

Ação para Solução:

- Isso acontece na maioria das vezes quando duas ou mais colunas próximas uma da outra estão ligadas fora da fase. Neste caso, as frequências baixas cancelar-se-ão acusticamente. Verifique se o "+" no amplificador do subwoofer está conectado ao I+ da NL4 e o "-" marcado no amplificador do subwoofer está conectado ao I- da NL4.

Problema: Zumbido ou assobio

Ação para Solução:

- Se houver ruído e nenhum material de programa estiver a ser reproduzido, verifique toda a cadeia de sinal quanto ao componente defeituoso. Também pode ser uma questão de massa levantada ou um loop de massa. Verifique e corrija a massa do sistema.

Problema: O som está distorcido com o led PEAK Desligado

Ação para Solução:

- Reduza o nível da fonte de áudio, como a misturador, aumente o nível no potenciômetro de entrada.

Problema: O som está distorcido com o led PEAK maioritariamente Ligado

Ação para Solução:

- Reduza o MAIN LEVEL no amplificador do subwoofer.

Problema: Falta de agudos na área de escuta

Ação para Solução:

- Provavelmente a sala é muito absorvente ou está a ouvir a uma longa distância. Para aumentar a resposta de frequências agudas, selecione o preset FLAT OUTDOOR.

Problema: Pouca ligação de graves entre SUB+SAT

Ação para Solução:

- Provavelmente o subwoofer e as colunas satélite estão fora de fase. Inverta a fase do subwoofer usando o interruptor "Subwoofer Phase".

Problema: O amplificador do subwoofer não liga

Ação para Solução:

- Verifique se o seletor de tensão está na posição de tensão desejada e se o fusível adequado está colocado. Verifique o estado do fusível, se o fusível estiver queimado, substitua-o.

DECLARAÇÃO CE SIMPLIFICADA

Por este meio, a CVA ELECTRONICA, LDA declara que este tipo de equipamento está em conformidade com as diretivas necessárias à certificação CE. O texto completo da declaração de conformidade da UE está disponível no seguinte endereço: www.nextaudiogroup.com/pt/apoio-ao-cliente/downloads



POLÍTICA DE GARANTIA

Os produtos NEXT Audiocom são garantidos, pela NEXT Audiocom, contra defeitos de fabrico em materiais ou execução durante um período de 2 anos a contar a partir da data de compra original para consumidor final. O recibo original de compra é obrigatório para efeitos de validação da garantia, e o produto deve ter sido comprado a um revendedor autorizado NEXT Audiocom. A garantia pode ser transferida para um proprietário subsequente durante o período de garantia, no entanto, esta não pode prolongar o período de garantia original de dois anos a partir da data original de compra indicada na fatura. Durante o período de garantia, a NEXT Audiocom reparará ou substituirá um produto que se revele defeituoso desde que o produto seja devolvido na sua embalagem original, enviando pré-pago, a um agente ou distribuidor autorizado NEXT Audiocom. A NEXT Audiocom não pode ser responsabilizada por defeitos causados por modificações não autorizadas, uso impróprio, negligência, exposição a condições meteorológicas inclementes, ato de Deus ou acidente, ou qualquer utilização deste produto que não esteja de acordo com as instruções fornecidas por este manual e/ou a NEXT Audiocom. A NEXT Audiocom não se responsabiliza por danos consequentes. Esta garantia é exclusiva e nenhuma outra garantia está expressa ou implícita. Esta garantia não elimina os seus direitos legais.

DESCARTE DO PRODUTO

Quando as colunas forem descartadas definitivamente, leve o produto a uma unidade de reciclagem local para um descarte que não seja prejudicial ao meio ambiente. Este equipamento não deve ser tratado como lixo doméstico geral. Os dispositivos marcados com este símbolo não devem ser descartados como lixo doméstico. Para obter mais informações, entre em contato com seu revendedor ou com as autoridades locais.



ESPECIFICAÇÕES TÉCNICAS

Tipo de Produto: Sistema de PA Profissional
Frequência de Resposta (-6dB): 40Hz - 19kHz
Cobertura Nominal: 50-100°H x 55°V (Rotativo)
Tecnologia do Amplificador: Class D com DSP
Potência Total do Amp.: RMS: 1000W | PGM: 2000W
SPL Máximo (Calculado):
Subwoofer: 127dB | **Satélite:** 121dB
Altifalante SW: Altifalante de 15" | Bobine de 3"
Altifalante LF: Altifalante de 8" | Bobine de 1.5"

Driver HF: Driver de 1.4" | Bobine de 1.35"
Conectores de Entrada: 2 x XLR / TRS Combo
Conectores de Saída: 2 x XLR
Construção: Contraplacado Revestido com Poliureia
Grelha: Grelha em Aço Pintado com Espuma Acústica
Proteções: Sobrecarga e sobrecorrente
Fonte de Alimentação: AC 115V | 230V 50Hz/60Hz
Consumo de Energia: 280W (1/8 Max. Power)
Peso Líquido do Subwoofer: 27.5kg (60.6lb)
Peso Bruto do Subwoofer: 31kg (68.34lb)
Peso Líquido da Coluna Satélite: 27.5kg (60.6lb)
Peso Bruto da Coluna Satélite: 31kg (68.34lb)

DESENHOS TÉCNICOS

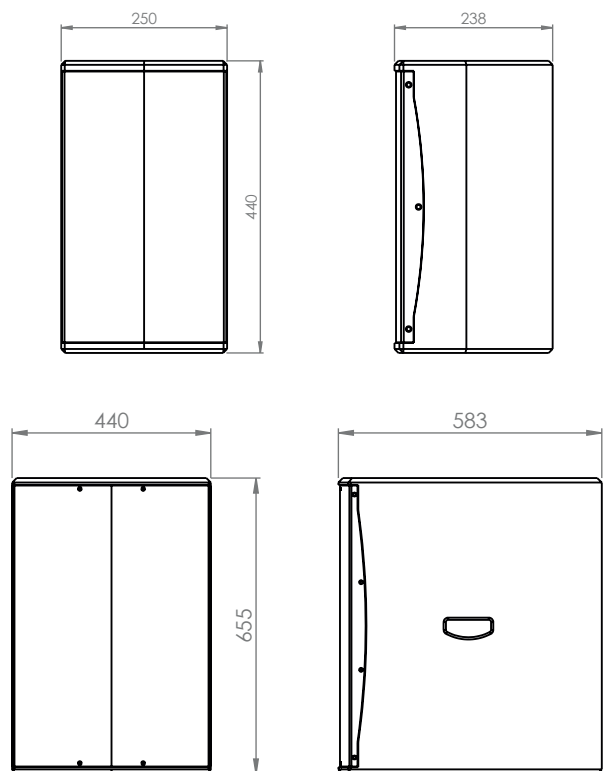

Dimensões em milímetros

NOTES/NOTAS

 Rua da Venda Nova, 295 | 4435-469 Rio Tinto, Portugal

 info@nextaudiocom.com

 www.nextaudiocom.com

 [instagram.com/next.audiocom](https://www.instagram.com/next.audiocom)

 [facebook.com/nextaudiocom](https://www.facebook.com/nextaudiocom)

